

お名前（ふりがな）
ご住所/連絡先
メールアドレス:

<input type="checkbox"/> お見積り	<input type="checkbox"/> ご注文
お取り扱い店名	
ご住所/連絡先	
メールアドレス:	
ご担当者名	サンライズメディカルジャパン営業担当
	連絡先

*ご注文時に記載いただきます個人情報は、製品の受注及び管理の目的でのみ使用するものです。

- ・受注後の仕様変更はお受けできないこととございますのでご了承ください。
- ・オプション以外は選択項目から必ず1つ選択してください。

※送料別途

シーティングユニット []: サイズを選択してください。			
117-610	[]		Mygoシーティングユニット（サイズ1） ●¥260,100
137-600	[]		Mygoシーティングユニット（サイズ2） ショルダーサポート付 ●¥260,100
			ユニット構成: 高さ調整機能付 バックサポート / 角度調節機能付 仙骨サポート 長さ調整機能付 シート / 内外転コントロールガイド付 大腿部サポート *高さ、角度調整機能付 アームサポート *高さ、角度調整機能付 フットサポート *高さ、角度調整機能付 体幹パッド *骨盤サポートベルト または 骨盤クレドール (*の付いているものにつきましては、次ページにてサイズ等を選択してください。)

以下の記載価格は、本体と同時に購入いただいた場合の価格です。（パーツでのご注文の際の価格については、別途お問い合わせください。）

パッド入りシーティングカバー []: サイズ/色を選択してください。 *シーティングユニットと同じサイズを選択してください。			
117-1851-08	[]	Mygo シートカバー サイズ 1（ブルー）	●¥52,800
117-1851-07	[]	Mygo シートカバー サイズ 1（オレンジ）	●¥52,800
117-1851-09	[]	Mygo シートカバー サイズ 1（ピンク）	●¥52,800
117-1851-06	[]	Mygo シートカバー サイズ 1（グレイ）	●¥52,800
117-2851-08	[]	Mygo シートカバー サイズ 2（ブルー）	●¥52,800
117-2851-07	[]	Mygo シートカバー サイズ 2（オレンジ）	●¥52,800
117-2851-09	[]	Mygo シートカバー サイズ 2（ピンク）	●¥52,800
117-2851-06	[]	Mygo シートカバー サイズ 2（グレイ）	●¥52,800



Mygo マイゴ シーティングシステム







- ・対象年齢：4歳～12歳程度（サイズ1）
12歳～17歳程度（サイズ2）
- ・衝突実験検証済み（ISO16840-4）





*価格に●のあるものは、受託報酬価格表掲載品です。
*マイゴのユニット等を単品でご購入の場合、消費税がかかります。
*仕様及び内容は予告なく変更することがあります。
耐荷重50 kg（サイズ1） / 60 kg（サイズ2）

（2018年2月現在）

アームサポートおよびフットサポート []: サイズを選択してください。			
117-1777	[]		アームサポート - サイズ 1, 左右 (高さ 16cm～ 21cm)
117-2777	[]		アームサポート - サイズ 2, 左右 (高さ 21cm～ 26cm)
117-1776	[]		フットサポート - サイズ 1, 左右 (長さ 21.5cm～ 35cm)
117-2776	[]		フットサポート - サイズ 2, 左右 (長さ 31.5cm～ 47cm)

骨盤ベルト / クレードル []: サイズを選択してください。			
117-801	[]		骨盤サポート用ベルト - サイズ S
117-802	[]		骨盤サポート用ベルト - サイズ M
133-728	[]		骨盤クレードル - サイズ S (サイズ 0) 座幅20～29cm
133-729	[]		骨盤クレードル - サイズ M (サイズ 1) 座幅23～33cm
137-632	[]		骨盤サポートパッド *クレードルを選択する際は、必ずこちらにもチェックをつけてください。
133-737	[]		ランブクッション ¥3,500

体幹パッド []: 高さを選択してください。			
117-837	[]		体幹パッド (マイゴー サイズ 1の場合こちらが標準です。)
137-634	[]		延長型体幹パッド (マイゴー サイズ 2の場合こちらが標準です。)
137-621	[]		ショルダーサポート ● ¥19,700
137-801-08	[]		ショルダーサポート カバー (ブルー)
137-801-07	[]		ショルダーサポート カバー (オレンジ)
137-801-09	[]		ショルダーサポート カバー (ピンク)
137-801-06	[]		ショルダーサポート カバー (グレー) ● ¥11,700

アクセサリー（オプション） []: 必要に応じて選択してください。			
120-789	[]		骨盤ベルト用 スペーサーパッド 左右 ● ￥7,400
117-791	[]		骨盤傾斜補正用 パッド ￥18,000
152-1600	[]		サンダル - サイズ S L 180 mm x W 85 mm (旧品番415B88=PK450) ● ￥21,300
152-2600	[]		サンダル - サイズ M L 220 mm x W110 mm (旧品番415B88=PK460) ● ￥21,300
152-3600	[]		サンダル - サイズ L L 240 mm x W 95 mm (旧品番 415B88=PK470) ● ￥21,300
117-765	[]		膝パッド（ブラック） ● ￥11,200
117-787	[]		サンダルレイザー(2.5cm) ￥9,000



アクセサリー（オプション） []: 必要に応じて選択してください。			
137-808-05	[]		胸部ベルト ● ￥14,200
120-799	[]		胸・肩・体幹ベルト - サイズS ● ￥23,100
120-757	[]		胸・肩・体幹ベルト - サイズM ● ￥23,100
117-761	[]		胸・肩・体幹ベルト - サイズL ● ￥23,100
117-768-08	[]		2.5cm バックスペーサーパッド（ブルー） ￥18,900
117-768-07	[]		2.5cm バックスペーサーパッド（オレンジ） ￥18,900
117-768-09	[]		2.5cm バックスペーサーパッド（ピンク） ￥18,900
117-768-06	[]		2.5cm バックスペーサーパッド（グレイ） ￥18,900
117-724	[]		トレイ（グレイ） ● ￥31,900
117-270	[]		トレイ用パッド（グレイ） ￥29,750
117-769	[]		セラピーレール ￥21,700

[]: 必要に応じて選択してください。

ベース			
102-2755	[]		ガススプリング式 ハイ ローベース フレーム ● ￥167,100
102-2756-EXP	[]		電動式 ハイ ローベース フレーム ￥270,500
122-710	[]		ハイ ローベース フレーム用 プッシュハンドル ￥14,350

ヘッドレスト (必ず以下のクランプサイズ1用もしくはサイズ2用を選択してください。)					
PRO-P1H4	[]			ブラッシュ 10"パッド	● ¥76,500
PRO-P2H4	[]			ブラッシュ 14"パッド	● ¥76,500
PRO-3LH4	[]			3点 (6"パッド+小児用タブ付き) パッド	● ¥76,500
PRO-4LH4	[]			3点 (5"パッド+小児用タブ付き) パッド	● ¥76,500
PRO-CCS2H4	[]			スモール コントゥア クラドルパッド	● ¥76,500
PRO-CCS3H4	[]			ミディアム コントゥア クラドルパッド	● ¥76,500
PRO-CCS4H4	[]			ラージ コントゥア クラドルパッド	● ¥76,500



ヘッドレストクランプ			
117-9016 & SP-1000	[]		ヘッドサポート用クランプ-マイゴー サイズ 1用
137-9016 & SP-1000	[]		ヘッドサポート用クランプ-マイゴー サイズ 2用

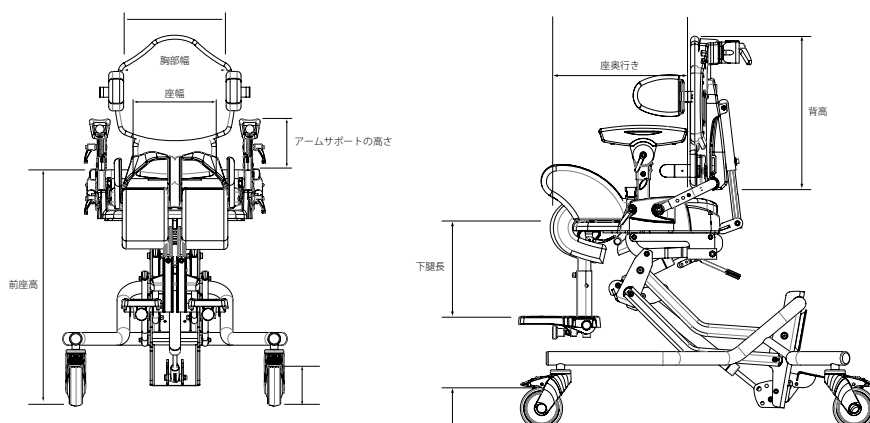

テクニカルデータ	サイズ 1	サイズ 2
対象年齢	3 歳 ~ 10 歳	8 歳 ~ 14 歳
耐荷重	50 kg	60 kg
座幅	20 cm ~ 32.5 cm	22 cm ~ 34.5 cm
座奥行	27 cm ~ 42 cm	35 cm ~ 47 cm
背高	36 cm ~ 47 cm	46 cm ~ 57 cm
下腿長	21.5 cm ~ 35 cm	31.5 cm ~ 47 cm
膝幅	9 cm ~ 11 cm	12 cm ~ 14 cm
胸部幅	17 cm ~ 27 cm	17 cm ~ 27 cm
フットプレート角度	-10° ~ +10°	-10° ~ +10°
外転位	8°	8°
内転位	12°	20°
前座高(ハイローベース)	36 cm ~ 70 cm	36 cm ~ 70 cm
チルト角度	-10° ~ +25°	-10° ~ +25°
アームサポートの高さ	16 cm ~ 21 cm	21 cm ~ 26 cm
バックレストの角度	-10° ~ +25°	-10° ~ +25°