



SUNRISE  
MEDICAL<sup>®</sup>

完成用部品・認定製品のご案内

2018年度版

Sunrise Medical Japan Co.,Ltd

製品名:ジェイ フュージョンクッション



種目	名称	メーカー	サイズ	部品番号	完成用部品価格
支持部	骨盤・大腿部	サンライズメディカル	下記参照	JFUSION	¥58,000

※サイズにより枝番あり。例:

- 15"x16" ⇒JFUSION1516
- 15"x17" ⇒JFUSION1517
- 15"x18" ⇒JFUSION1518
- 15"x16" ⇒JFUSION1516
- 16"x16" ⇒JFUSION1616
- 16"x17" ⇒JFUSION1617
- 16"x18" ⇒JFUSION1618
- 17"x16" ⇒JFUSION1716
- 17"x17" ⇒JFUSION1717
- 17"x18" ⇒JFUSION1718

製品名:J2クッション



種目	名称	メーカー	サイズ	部品番号	完成用部品価格
支持部	骨盤・大腿部	ジェイ	18"×16"(45.7×40.6cm)	2100	¥54,400
			18"×18"(45.7×45.7cm)	2101	¥54,400
			20"×20"(50.8×50.8cm)	2102	¥64,300
			18"×20"(45.7×50.8cm)	2103	¥54,400
			15.5"×16"(39.4×40.6cm)	2105	¥54,400
			15.5"×18"(39.4×45.7cm)	2106	¥54,400
			15.5"×20"(39.4×50.8cm)	2107	¥54,400
			14"×16"(35.6×40.6cm)	2108	¥54,400

製品名:J2ディーブクッション



種目	名称	メーカー	サイズ	部品番号	完成用部品価格
支持部	骨盤・大腿部	ジェイ	16"×16"(40.6×40.6cm)	2466	¥57,400
		ジェイ	16"×18"(40.6×45.7cm)	2468	¥57,400
		ジェイ	17"×15"(43.2×38.1cm)	2475	¥57,400
		ジェイ	17"×17"(43.2×43.2cm)	2477	¥57,400
		ジェイ	18"×16"(45.7×40.6cm)	2486	¥57,400
		ジェイ	18"×18"(45.7×45.7cm)	2488	¥57,400

製品名:GSクッション



種目	名称	メーカー	サイズ	部品番号	完成用部品価格
支持部	骨盤・大腿部	サンライズメディカル	10"×13"(25.4×33.0cm)	1111N	¥58,100
			12"×15"(30.5×38.1cm)	1115N	¥58,100
			14"×17"(35.6×43.2cm)	1110N	¥58,100
			16"×19"(40.6×48.3cm)	1105N	¥58,100
			18"×20"(45.7×50.8cm)	1100N	¥58,100

製品名:ジェイ ケアクッション



種目	名称	メーカー	サイズ	部品番号	完成用部品価格
支持部	骨盤・大腿部	サンライズメディカル	18"×16"(45.7×40.6cm)	3100B	¥42,600
			18"×18"(45.7×45.7cm)	3101B	¥42,600
			16"×16"(40.6×40.6cm)	3105B	¥42,600
			16"×18"(40.6×45.7cm)	3106B	¥42,600
			20"×18"(50.8×45.7cm)	3109B	¥46,500

製品名:デュオクッション



種目	名称	メーカー	サイズ	部品番号	完成用部品価格
支持部	骨盤・大腿部	サンライズメディカル	18"×16"(45.7×40.6cm)	700	¥42,600
			18"×18"(45.7×45.7cm)	701	¥42,600
			16"×16"(40.6×40.6cm)	705	¥42,600
			16"×18"(40.6×45.7cm)	706	¥42,600
			20"×18"(50.8×45.7cm)	709	¥46,500

製品名: エクストリーム2クッション



種目	名称	メーカー	サイズ	部品番号	完成用部品価格
支持部	骨盤・大腿部	サンライズメディカル	14"×14" 35.6×35.6cm	JX21414	¥49,600
			14"×16" 35.6×40.6cm	JX21416	¥49,600
			15"×15" 38.1×38.1cm	JX21515	¥49,600
			15"×16" 38.1×40.6cm	JX21516	¥49,600
			16"×16" 40.6×40.6cm	JX21616	¥49,600
			16"×17" 40.6×43.2cm	JX21617	¥49,600
			16"×18" 40.6×45.7cm	JX21618	¥49,600
			16"×20" 40.6×50.8cm	JX21620	¥56,000
			17"×16" 43.2×40.6cm	JX21716	¥49,600
			17"×17" 43.2×43.2cm	JX21717	¥49,600
			18"×16" 45.7×40.6cm	JX21816	¥49,600
			18"×18" 45.7×45.7cm	JX21818	¥49,600
18"×20" 45.7×50.8cm	JX21820	¥56,000			

製品名: ソフトコンビクッション



種目	名称	メーカー	サイズ	部品番号	完成用部品価格
支持部	骨盤・大腿部	サンライズメディカル	15.5"×16"(39.4×40.6cm)	2205P	¥28,400
			16"×18"(40.6×45.7cm)	2206P	¥28,400
			18"×16"(45.7×40.6cm)	2200P	¥28,400
			18"×18"(45.7×45.7cm)	2201P	¥28,400
			18"×20"(45.7×50.8cm)	2203P	¥28,400
			20"×18"(50.8×45.8cm)	2202P	¥29,800

## クッション用ソリッドシート

製品名:ソリッドシートインサート



種目	名称	メーカー	サイズ	部品番号	完成用部品価格
支持部 ベース	骨盤・大腿部	サンライズメディカル	15.5"×16"(39.4×40.6cm)	S105	¥6,800
			15.5"×18"(39.4×45.7cm)	S106	¥6,800
			14"×16"(35.6×40.6cm)	S108	¥6,800
			14"×13"(35.6×33.0cm)	S110	¥6,800
			10"×10"(25.4×25.4cm)	S111	¥6,800
			12"×11"(30.5×27.9cm)	S115	¥6,800
			18"×16"(45.7×40.6cm)	S100	¥6,800
			18"×18"(45.7×45.7cm)	S101	¥6,800
			20"×20"(50.8×50.8cm)	S102	¥11,500
			18"×20"(45.7×50.8cm)	S103	¥11,500
			24"×20"(61.0×50.8cm)	S104	¥11,500
			15.5"×20"(39.4×50.8cm)	S107	¥11,500

製品名:J2ソリッドシートインサート





種目	名称	メーカー	サイズ	部品番号	完成用部品価格
支持部 ベース	骨盤・大腿部	サンライズメディカル	18"×16"(45.7×40.6cm)	S2100	¥7,400
			18"×18"(45.7×45.7cm)	S2101	¥7,400
			15.5"×16"(39.4×40.6cm)	S2105	¥10,200
			15.5"×18"(39.4×45.7cm)	S2106	¥10,200
			14"×16"(35.6×40.6cm)	S2108	¥10,200
			20"×20"(50.8×50.8cm)	S2102	¥11,400
			18"×20"(45.7×50.8cm)	S2103	¥11,400
			24"×20"(61.0×50.8cm)	S2104	¥11,400
			15.5"×20"(39.4×50.8cm)	S2107	¥11,400

製品名:J2ソリッドシートインサート





種目	名称	メーカー	サイズ	部品番号	完成用部品価格
支持部 ベース	骨盤・大腿部	サンライズ メディカル	15"-18"(38.1cm-45.7cm)	270	¥26,100
			10"-11"(25.4cm-27.9cm)	271	¥26,100
			11.5"-14.5"(21.2cm-36.8cm)	272	¥26,100
			18.5"-22"(46.9cm-55.8cm)	273	¥31,800

### クッション用パーツ／増量パッド

製品名：フルイドサプリメント(8oz.)			製品名：ミニフルイドサプリメント		
種目	支持部調整用部品		種目	支持部調整用部品	
名称	骨盤・大腿部		名称	骨盤・大腿部	
メーカー	サンライズメディカル		メーカー	サンライズメディカル	
部品番号	F119		部品番号	F1119	
完成用部品価格	¥4,650		完成用部品価格	¥3,500	

### クッション用パーツ／底上げパッド

製品名：1”(2.5cm)骨盤矯正用ビルドアップ(左)			製品名：1”(2.5cm)骨盤矯正用ビルドアップ(右)		
種目	支持部調整用部品		種目	支持部調整用部品	
名称	骨盤・大腿部		名称	骨盤・大腿部	
メーカー	サンライズメディカル		メーカー	サンライズメディカル	
部品番号	B116L		部品番号	B116R	
完成用部品価格	¥5,000		完成用部品価格	¥5,000	

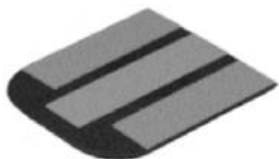
製品名：GSクッション用1/2”ウェルビルドアップ(1.3cm)						
	種目	名称	メーカー	サイズ	部品番号	完成用部品価格
	支持部調整用部品	骨盤・大腿部	サンライズメディカル	18”x20”(45.7x50.8cm)	K1100	¥4,000
				16”x19”(40.6x48.3cm)	K1105	¥4,000
				14”x17”(35.6x43.2cm)	K1110	¥4,000
				12”x15”(30.5x38.1cm)	K1115	¥4,000

### クッション用パーツ／ウェルサイズ縮小パッド

製品名：GSクッション用 プレイシャル シェルフ エクステンダー



種目	名称	メーカー	サイズ	部品番号	完成用部品価格
支持部調整用部品	骨盤・大腿部	サンライズメディカル	10"×13"GSクッション用	B1171	¥5,300
			12"×15"GSクッション用	B1173	¥5,300
			18"×20"GSクッション用	B1176	¥5,300

### クッション用パーツ／外転防止パッド

製品名：2"(5.1cm)外転防止ウェッジ(1組)

種目	支持部調整用部品
名称	骨盤・大腿部
メーカー	サンライズメディカル
部品番号	B113J
完成用部品価格	¥6,400



製品名：1"(2.4cm)外転防止ウェッジ(1組)

種目	支持部調整用部品
名称	骨盤・大腿部
メーカー	サンライズメディカル
部品番号	B119J
完成用部品価格	¥5,000



製品名：2"(5.1cm)子供用小型外転防止ウェッジ(1組)

種目	支持部調整用部品
名称	骨盤・大腿部
メーカー	サンライズメディカル
部品番号	B163
完成用部品価格	¥5,700



製品名：3"(7.6cm)外転防止ウェッジ(1組)

種目	支持部調整用部品
名称	骨盤・大腿部
メーカー	サンライズメディカル
部品番号	B1113
完成用部品価格	¥6,800



製品名：2"(5.1cm)ヒップガイド(1組)

種目	支持部調整用部品
名称	骨盤・大腿部
メーカー	サンライズメディカル
部品番号	B1167
完成用部品価格	¥8,500



### クッション用パーツ／内転防止パッド

製品名：2"(5.1cm)内転防止ビルドアップ

種目	支持部調整用部品
名称	骨盤・大腿部
メーカー	サンライズメディカル
部品番号	B118
完成用部品価格	¥3,500



製品名：2"(5.1cm)内転防止ウェッジ(幅広タイプ)

種目	支持部調整用部品
名称	骨盤・大腿部
メーカー	サンライズメディカル
部品番号	B118W
完成用部品価格	¥5,700



### クッション用パーツ／底上げパッド

製品名：2"(5.1cm)子供用小型内転防止ビルドアップ

種目	支持部調整用部品
名称	骨盤・大腿部
メーカー	サンライズメディカル
部品番号	B168
完成用部品価格	¥3,500



製品名：3"(7.6cm)内転防止ビルドアップ

種目	支持部調整用部品
名称	骨盤・大腿部
メーカー	サンライズメディカル
部品番号	B1118
完成用部品価格	¥5,700





製品名: J2バック



種目	名称	メーカー	サイズ	部品番号	完成用部品価格
支持部	体幹部	サンライズ メディカル	14"(35.6cm)幅用	2514K	¥66,000
			15"(38.1cm)幅用	2515K	¥66,000
			16"(40.6cm)幅用	2516K	¥66,000
			17"(43.2cm)幅用	2517K	¥66,000
			18"(45.7cm)幅用	2518K	¥66,000
			19"(48.3cm)幅用	2519K	¥66,000
			20"(50.8cm)幅用	2520K	¥66,000



製品名: J2トールバック



種目	名称	メーカー	サイズ	部品番号	完成用部品価格
支持部	体幹部	サンライズ メディカル	14"(35.6cm)幅用トール	2514TK	¥66,000
			15"(38.1cm)幅用トール	2515TK	¥66,000
			16"(40.6cm)幅用トール	2516TK	¥66,000
			17"(43.2cm)幅用トール	2517TK	¥66,000
			18"(45.7cm)幅用トール	2518TK	¥66,000
			19"(48.3cm)幅用トール	2519TK	¥66,000
			20"(50.8cm)幅用トール	2520TK	¥66,000



製品名: J2ディープコントゥアバック



種目	名称	メーカー	サイズ	部品番号	完成用部品価格
支持部	体幹部	サンライズ メディカル	14"(35.6cm)幅用	2314	¥79,300
			15"(38.1cm)幅用	2315	¥79,300
			16"(40.6cm)幅用	2316	¥79,300
			17"(43.2cm)幅用	2317	¥79,300
			18"(45.7cm)幅用	2318	¥79,300
			19"(48.3cm)幅用	2319	¥79,300
			20"(50.8cm)幅用	2320	¥79,300





製品名: J3バック 標準アッパー



種目	名称	メーカー	サイズ	部品番号	完成用部品価格
支持部	体幹部	サンライズメディカル	下記参照	J3PAUT	¥66,000

※サイズにより枝番あり。例: 16.5"高(S)X 12"幅 ⇒J3PAUT**S12** ¥66,000  
 16.5"高(S)X 14"幅 ⇒J3PAUT**S14** ¥66,000  
 16.5"高(S)X 16"幅 ⇒J3PAUT**S16** ¥66,000  
 18"高(M)X 14"幅 ⇒J3PAUT**M14** ¥66,000  
 18"高(M)X 16"幅 ⇒J3PAUT**M16** ¥66,000  
 19.5"高(T)X 14"幅 ⇒J3PAUT**T14** ¥66,000  
 19.5"高(T)X 16"幅 ⇒J3PAUT**T16** ¥66,000

※体重75kg以上、高緊張の方は4点金具を推奨します。

製品名: J3バック ラテラルミッド



種目	名称	メーカー	サイズ	部品番号	完成用部品価格
支持部	体幹部	サンライズメディカル	下記参照	J3PLMT	¥66,000

※サイズにより枝番あり。例: 12"高(S)X 12"幅 ⇒J3PLMT**S12** ¥66,000  
 12"高(S)X 14"幅 ⇒J3PLMT**S14** ¥66,000  
 12"高(S)X 16"幅 ⇒J3PLMT**S16** ¥66,000  
 13.5"高(M)X 12"幅 ⇒J3PLMT**M12** ¥66,000  
 13.5"高(M)X 14"幅 ⇒J3PLMT**M14** ¥66,000  
 13.5"高(M)X 16"幅 ⇒J3PLMT**M16** ¥66,000  
 15"高(T)X 12"幅 ⇒J3PLMT**T12** ¥66,000  
 15"高(T)X 14"幅 ⇒J3PLMT**T14** ¥66,000  
 15"高(T)X 16"幅 ⇒J3PLMT**T16** ¥66,000

※体重75kg以上、高緊張の方は4点金具を推奨します。

製品名: J3バック ディープラテラルアッパー



種目	名称	メーカー	サイズ	部品番号	完成用部品価格
支持部	体幹部	サンライズメディカル	下記参照	J3PDLUT	¥81,700

※サイズにより枝番あり。例: 16.5"高(S)X 14"幅 ⇒J3PDLUT**S14** ¥81,700  
 16.5"高(S)X 16"幅 ⇒J3PDLUT**S16** ¥81,700  
 18"高(M)X 14"幅 ⇒J3PDLUT**M14** ¥81,700  
 18"高(M)X 16"幅 ⇒J3PDLUT**M16** ¥81,700  
 19.5"高(T)X 14"幅 ⇒J3PDLUT**T14** ¥81,700  
 19.5"高(T)X 16"幅 ⇒J3PDLUT**T16** ¥81,700

※体重75kg以上、高緊張の方は4点金具を推奨します。

製品名:ジェイ フィットバック



種目	名称	メーカー	サイズ	部品番号	完成用部品価格
支持部	体幹部	サンライズメディカル	10"(25.4cm)幅用	JFB-10	¥112,200
			12"(30.5cm)幅用	JFB-12	¥112,200
			14"(35.6cm)幅用	JFB-14	¥119,800
			16"(40.6cm)幅用	JFB-16	¥119,800
			18"(45.7cm)幅用	JFB-18	¥125,800

※ジェイフィットバックの価格には、バック本体、骨盤サポートキット、ショルダーハーネスガイドが含まれます。  
 ※ジェイフィットバック注文時は使用されるフィットバックの高さをご指定ください。  
 ラテラルサポートは含まれません。



製品名:ジェイ ケアバック



種目	名称	メーカー	サイズ	部品番号	完成用部品価格
支持部	体幹部	サンライズメディカル	16"(40.6cm)幅用	3505B	¥50,700
			18"(45.7cm)幅用	3500B	¥50,700
			20"(50.8cm)幅用	3502B	¥50,700



バックサポート用パーツ

製品名:フィットバック用開閉式ラテラルサポート



種目・名称	メーカー	サイズ	部品番号	完成用部品価格
身体保持部品・体幹パッド	サンライズ メディカル	左用	JFTLAT SAL	¥42,600
		右用	JFTLAT SAR	¥42,600

## バックサポート用パーツ

製品名: J2バック ラテラルサポートSA



種目・名称	メーカー	サイズ	部品番号	完成用部品価格
身体保持体幹パッド	サンライズ メディカル	S (4" x 4") 1組	2560SA	¥50,100
		M (5" x 5") 1組	2562SA	¥50,100
		L (6" x 6") 1組	2564SA	¥50,100

製品名: バックサポート用パーツ



種目・名称	メーカー	サイズ	部品番号	完成用部品価格
支持部調整用部品・体幹部	サンライズ メディカル	小型フィルインパッド	685	¥7,300
		大型フィルインパッド	686	¥8,900

製品名: ランバーサポートシム



種目・名称	メーカー	サイズ	部品番号	完成用部品価格
身体保持体幹パッド	サンライズ メディカル	J2バック12"13"14"用	B2514W	¥2,050
		J2バック15"16"17"用	B2517W	¥2,050
		J2バック18"19"20"用	B2520W	¥2,050

製品名: ソフト・コンビ ランバーサポート



種目・名称	メーカー	サイズ	部品番号	完成用部品価格
身体保持体幹パッド	サンライズ メディカル	アダルト用	2250	¥6,800

## 頭部サポート

- ※ 支持部・頭部・ウイットマイヤー・PROには支柱にPROタイプを使用している製品に対して適用され、頭部パッドとブラケットが含まれます。
- ※ 3点パッド等の一部商品につきましては完成用部品の指定価格が定価よりも下回っているため自己負担額が発生しますのでご了承ください。

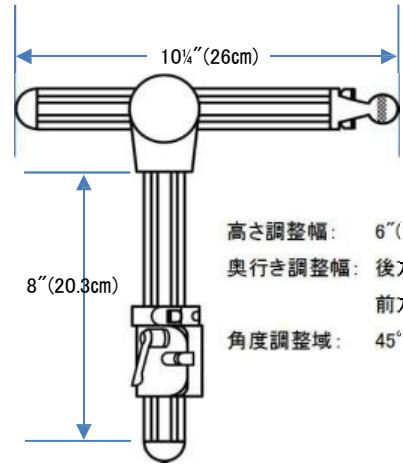

高さ調整幅: 6" (15.2cm)  
 奥行き調整幅: 後方6" (15.2cm)  
 前方1.5" (3.9cm)  
 角度調整域: 45°

### 品製名: プラッシュ・ヘッドレスト



種目	名称	メーカー	サイズ	部品番号	完成用部品価格
頭部サポート	支持部・頭部	ウイットマイヤー PRO		PRO-HU ※サイズにより 枝番があります。	¥78,800



### 製品名: プラッシュ・ヘッドレスト



種目	名称	メーカー	部品番号	完成用部品価格
頭部サポート	支持部・頭部	サンライズメディカル	PRO-A-PLUSH	¥75,900



製品名: コンタア1パッド・ヘッドレスト



種目	名称	メーカー	サイズ	部品番号	完成用部品価格
頭部サポート	支持部・頭部	ウィットマイヤー PRO	8"	PRO-P3L	¥76,500
			10"	PRO-P1L	
			14"	PRO-P2L	
			19"	PRO-P4L	

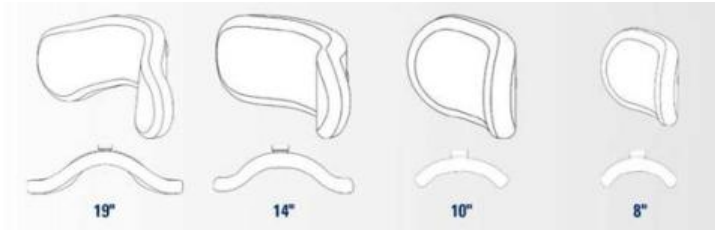

製品名: コンタア1パッド・ヘッドレスト



種目	名称	メーカー	サイズ	部品番号	完成用部品価格
頭部サポート	支持部・頭部	ウィットマイヤー PRO	S	PRO-CCS2L	¥76,500
			M	PRO-CCS3L	
			L	PRO-CCS4L	

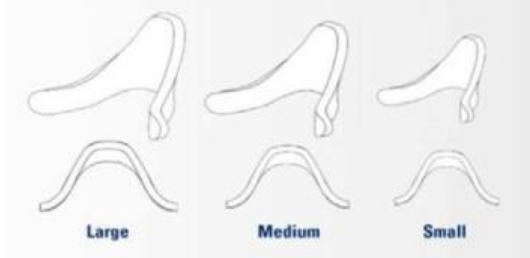

製品名: 2パッド・ヘッドレスト



種目	名称	メーカー	頭部パッドサイズ	部品番号	完成用部品価格
頭部サポート	支持部・頭部	ウィットマイヤー PRO	10" PLUSH	PRO-SS10L	¥76,500
			4"x6"パッド	PRO-SS4L	

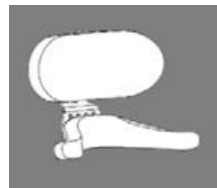

製品名: 3パッド・ヘッドレスト



種目	名称	メーカー	頭部パッドサイズ+タブ	部品番号	完成用部品価格
頭部サポート	支持部・頭部	ウィットマイヤー PRO	4"x6"パッド+タブ付	PRO-1L	¥76,500
			4"x6"パッド+タブなし	PRO-2L	
			8"ブラッシュ+タブ	PRO-5L	
			10"ブラッシュ+タブ	PRO-8L	

一部の商品につきましては完成用部品の指定価格が定価よりも下回っているため自己負担額が発生しますのでご了承ください。

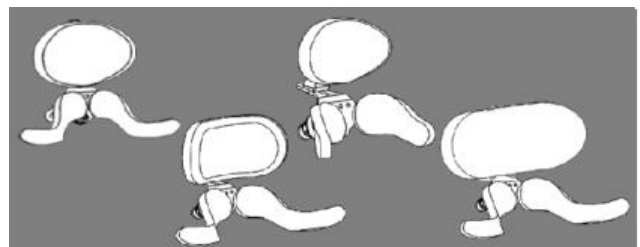



製品名: クイッキーSR45

区分	名称	メーカー	部品番号	完成用部品価格	構成パーツ
座位保持装置	構造フレーム	サンライズメディカル	SR45	¥302,500	バックポスト両手レバー操作ティルト、ストローラーハンドルスタイルプッシュハンドル、高さ調整式アームレスト、コンボジットフットプレート、空気入りタイヤ、クイックリリース、転倒防止ホイール、フットブレーキ



製品名: ジッピーアイリス

区分	名称	メーカー	部品番号	完成用部品価格	構成パーツ
座位保持装置	構造フレーム	サンライズメディカル	ZIRIS	¥312,500	バックポスト両手レバー操作ティルト、ストローラーハンドルスタイルプッシュハンドル、高さ調整式アームレスト、角度調整式フットプレート、空気入りタイヤ、クイックリリース、転倒防止ホイール、フットブレーキ









SUNRISE  
MEDICAL®

サンライズメディカルジャパン株式会社

〒349-1145

埼玉県加須市間口456-1

TEL: 0480-31-6480

FAX: 0480-31-6481